

MADLYS

清涼ネット取付説明書

このたびはMADLYS製品をお買い上げいただきましてありがとうございます。
下記イラストを参考に商品の取付を行ってください。
事故や破損につながる可能性がありますので、説明書以外の場所への取付や使用をしないでください。

清涼ネット 上部への取り付け

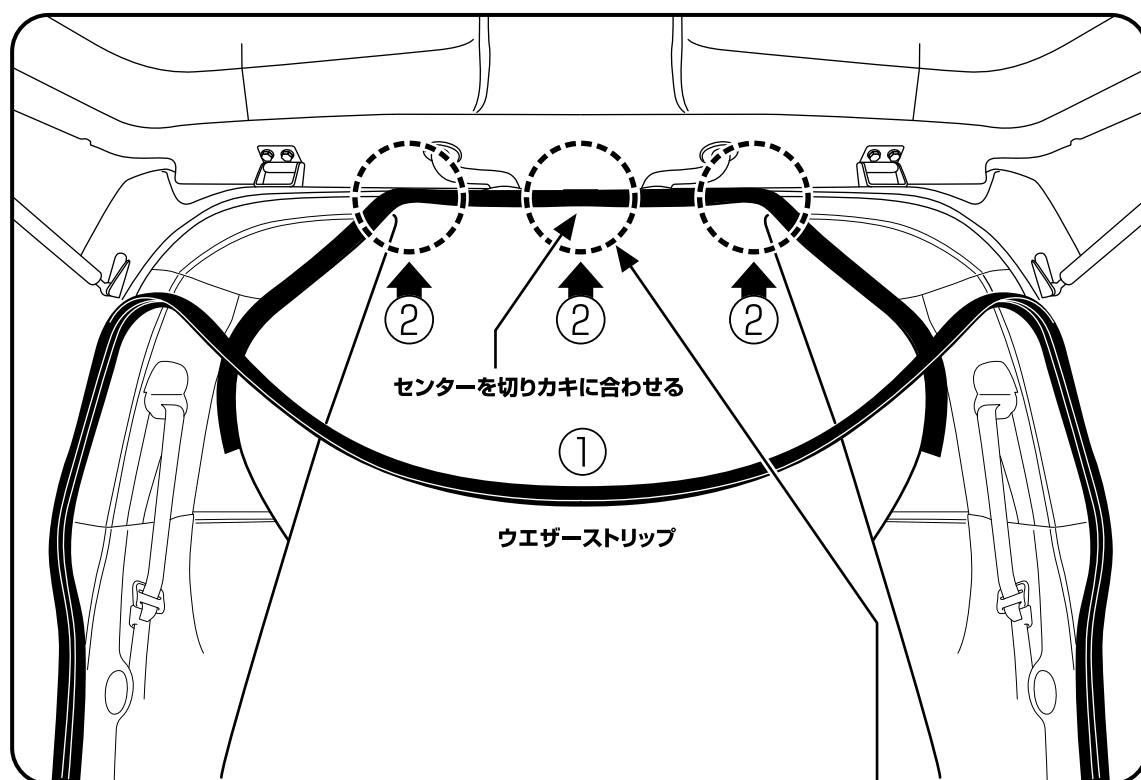

① ウエザーストリップを半分外します。

② 清涼ネット上部の止めしろに
両面テープが付いているので
図②を参考にし、
3カ所に仮止めしてください。

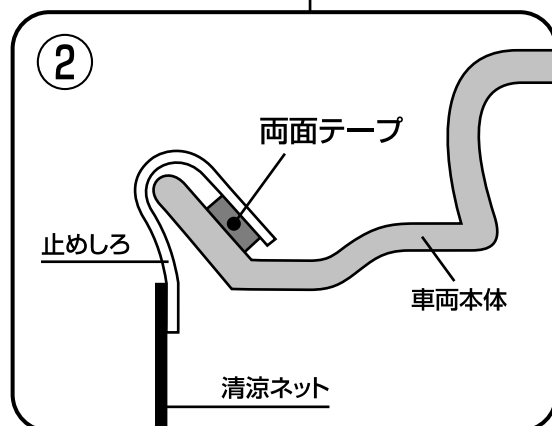

③ その後、一旦ウエザーストリップを元に戻します。

清涼ネット サイド部への取り付け

- ④ 次にサイド部分を取り付けます。
ウエザーストリップを外し、図④のように片側ずつ取り付けを行います。
最後に左右のバランスを見ながらしわが出来ないように調節してください。
左右とも貼り付け後、ウエザーストリップを元の場所に戻します。

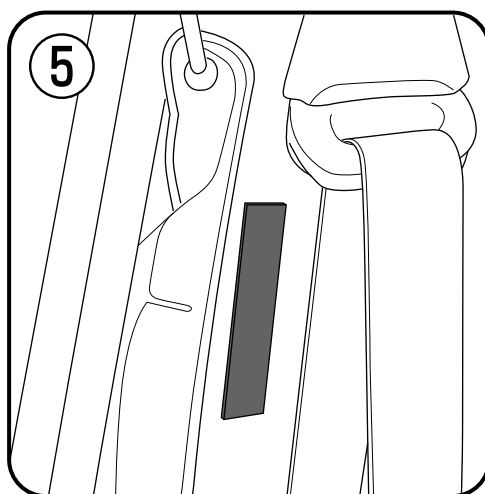
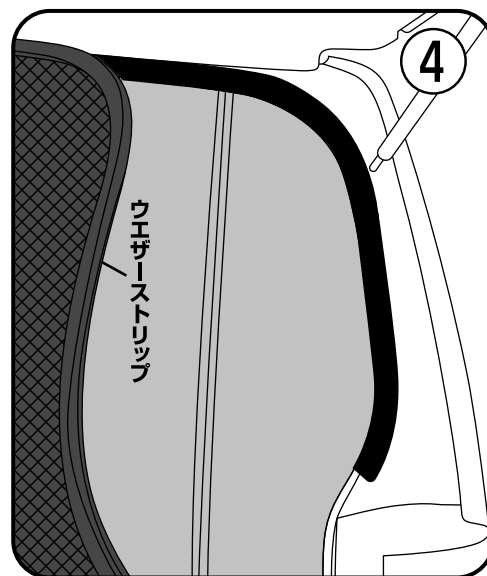

⑤ 助手席側の取り付け

- ※パワーゲート付き車の場合は図⑤の位置に付属のマジックテープを貼り付けてください。

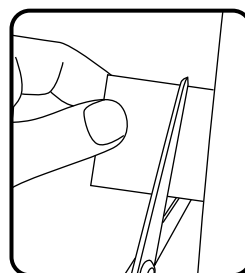

マジックテープ部分の止めしろは必要ないのでカットしてください。

※パワーゲート無しの車両はそのまま取り付けます。

⑥ マジックテープの貼り付け

- 指定の場所にマジックテープを貼り付けてください。
このとき、必ずネットがピンと張られる位置に取り付けてください。
ピンと張らないと隙間が開いてしまいます。(図B参照)

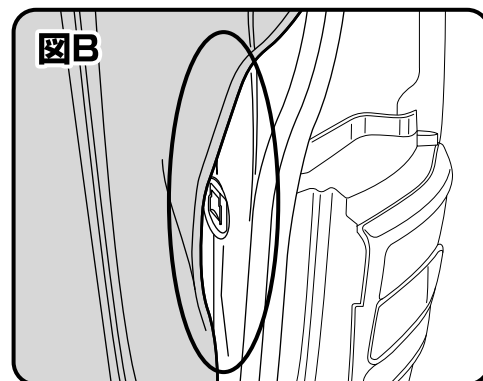
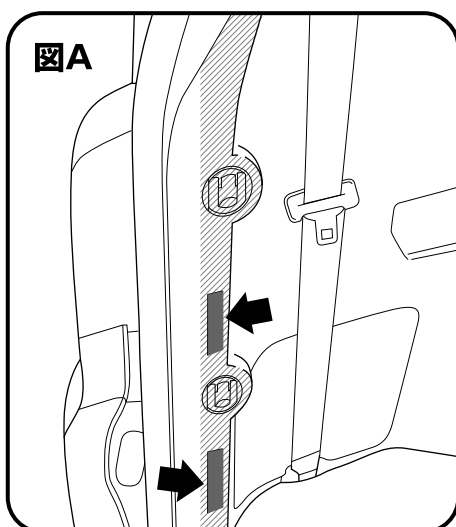

悪い例(隙間が開いた状態)